

# 田村市公共交通マップ

田村市公共交通活性化協議会

2024.4

# 田村市公共交通マップ

田村市公共交通活性化協議会

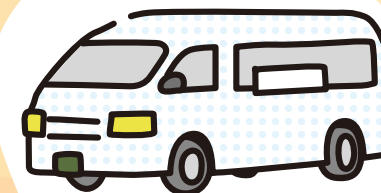
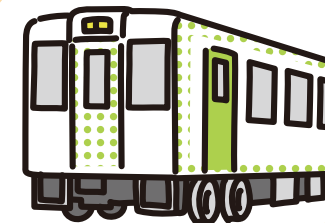
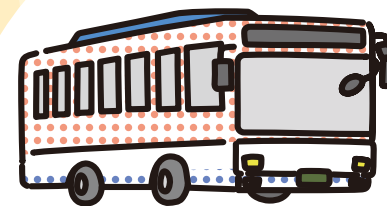

公共交通マップの  
データはこちらから！

# 公共交通MAP



- 船引線
- 古道線
- 船引・川内線
- 移經由葛尾線
- 移線
- 長外路經由移線
- 百目木線
- JR 磐越東線

**田村 Sくすく タクシー**  
 船引町以外から船引町へ利用する場合は、まちなか線のエリア内のみとなります。(詳しくは p5 へ)

# 田村らくらくタクシーの使い方



1 利用の30分前までに電話、またはLINEで利用内容(日時・場所)を伝えて、予約します。

電話なら **0247-82-3000**  
**0247-81-2525**

LINEなら  
田村市公式LINE



2 予約した時間と場所で待ち、到着したタクシーで目的地へ向かいます。

3 目的地に到着後、料金(300~800円/人)を支払って降車します。

⚠ 7:30までの便は前日の16:30までに予約してください。

⚠ ほかの利用車がいる場合はそれぞれの目的地を経由して運行します。

田村市民の方ももちろん、市外・県外在住の方でもご利用になれます。年齢制限もありませんので、お気軽にご利用ください!

らくらくタクシーの詳しい情報は、こちらのサイトでご確認ください。



田村市公式HP

# 田村らくらくタクシーの運行エリアと運賃

## 運賃 エリア

300円

滝根、大越、都路、常葉町内、船引町の各エリア(まちなか線・南部線・北部線(瀬川・美山)・北部線(移)内)

400円

船引町 まちなか線⇄南部線、北部線(瀬川・美山)  
北部線(瀬川・美山)⇄北部線(移)

500円

船引町 まちなか線⇄北部線(移)  
船引町⇄大越町、常葉町  
常葉町⇄都路町  
滝根町⇄大越町、小野町

800円

船引町⇄滝根町、都路町

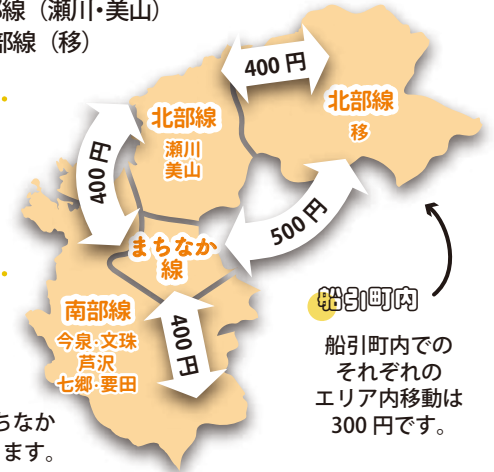

◆ 船引町以外から船引町へ利用する場合は、まちなか線(船引町船引/東部台)のエリア内のみとなります。

# 田村らくらくタクシー 時刻表

日曜日・祝日・年末年始は運休

## 船引エリア

平日		
北部線	まちなか線	南部線
移・瀬川・美山	船引町船引・東部台	今泉・文珠・芦沢 七郷・要田
まちなか: 北部方面 行き	循環	まちなか: 南部方面 行き
7:00	7:30	7:00
10:30	13:00	10:30
8:00	8:00	8:00
11:30	13:30	11:30
9:00	8:30	9:00
13:00	14:00	13:00
10:00	9:00	10:00
14:00	14:30	14:00
11:00	9:30	11:00
15:00	15:00	15:00
13:30	10:00	13:30
16:00	15:30	16:00
14:30	10:30	14:30
17:00	16:00	17:00
15:30	11:00	15:30
18:00	11:30	18:00
	18:00	

土曜

土曜		
北部線	まちなか線	南部線
移・瀬川・美山	船引町船引・東部台	今泉・文珠・芦沢 七郷・要田
まちなか: 北部方面 行き	循環	まちなか: 南部方面 行き
7:00	7:30	7:00
10:30	13:00	10:30
8:00	8:00	8:00
11:30	13:30	11:30
9:00	8:30	9:00
13:00	14:00	13:00
10:00	9:00	10:00
14:00	14:30	14:00
11:00	9:30	11:00
15:00	15:00	15:00
13:30	10:00	13:30
16:00	15:30	16:00
14:30	10:30	14:30
15:30	11:00	15:30
	11:30	

## 滝根エリア

平日/土曜	
滝根町内	(滝根発)
7:30	船引・大越 小野行き
8:30	7:30
9:30	8:30
11:00	9:30
11:30	11:00
13:30	14:00
14:00	(船引・大越・ 小野発)
15:00	滝根行き
17:00	11:30
	13:30
	15:00
	17:00

## 大越エリア

平日/土曜	
大越町内	(大越発)
7:30	船引 【磐城常葉駅 含む】・ 滝根行き
8:30	7:30
9:30	8:30
11:30	9:30
13:30	11:30
14:00	14:00
14:30	(船引【磐城 常葉駅 含む】・滝根発)
15:30	大越行き
17:30	11:30
	13:30
	14:30
	15:30
	17:30

## 都路・常葉エリア

平日/土曜	
都路・常葉町内 【磐城常葉駅 含む】	(都路・常葉発)
6:30	船引行き
7:30	6:30
8:30	7:30
9:30	8:30
11:00	9:30
11:00	14:00
12:00	
13:30	(船引発)
14:00	都路・常葉行き
16:30	11:00
18:00	12:00
	13:30
	16:30
	18:00



# 福島交通 路線バスの使い方

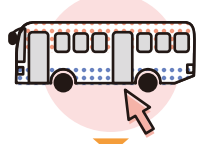

1 後ろのドアから乗り込みます。



2 ICカードをご利用の方は乗車リーダーにタッチし、現金の方は整理券をお取りください。



3 降りたいバス停が近づいたら、降車ボタンを押してください。

4 着いたら、ICカードをご利用の方は降車リーダーにタッチし、現金の方は運賃と整理券を運賃箱へ入れて、降車してください。

路線バスの詳しいご利用方法は、こちらのサイト(福島交通株)でご確認ください。



福島交通

バスの運行情報はバスロケーションシステムを活用ください。



バスロケ

福島交通株式会社 船引営業所  
TEL: 0247-8 2-1101

# 福島交通 路線バス お得な運賃・支払い方法

## NORUCA フリーパス

福島交通のバスが乗り放題になる、お得な定期券で、3種類発行中です！

	対象	1ヶ月	3ヶ月	6ヶ月	12ヶ月
おでかけノルカ	どなたでも	7,000円	16,000円	27,000円	48,000円
ノルカパス65	65歳以上	7,000円	16,000円	27,000円	48,000円
ノルカパス75	75歳以上	4,000円	8,000円	13,000円	23,000円

おでかけノルカは平日10時～17時と土日祝の全日のみご利用できます。

## ICカード NORUCA

NORUCAとは、乗降時にカードリーダーに軽くタッチするだけで、整理券を使わずに自動的に運賃を精算するICカードです。

小銭を持ち歩くことなく、面倒な両替も不要になります。



福島交通 NORUCAサイト

# 福島交通 路線バス時刻表

平日の時刻です。祝休日のダイヤは異なります。

## 船引 ▶ 葛山 ▶ 彌町 ▶ 移 ▶ 葛尾村

バス停名	葛尾線	葛尾線	葛尾線	百目木線	葛尾線	長外路經由移線	百目木線	葛尾線	移線
船引駅前	7:30	10:30	12:20	14:40	15:50	17:25	17:30	18:17	19:20
船引高校	7:38	10:38	12:28	14:48	15:58	17:34	17:38	18:25	19:28
新館	7:50	10:50	12:40	15:01	16:10	↓	17:51	18:37	19:40
美山小学校下	↓	↓	↓	↓	↓	17:42	↓	↓	↓
石沢	7:54	10:54	12:44	15:07	16:14	17:52	17:57	18:41	19:44
ひじ曲	7:56	10:56	12:46	15:09	16:16	17:54	17:59	18:43	19:46
水の木入口	8:01	11:01	12:51	↓	16:21	17:58	↓	18:48	19:51
移車庫	8:04	11:04	12:54	↓	16:24	18:03	↓	18:51	19:56
落合	8:21	11:21	13:11	↓	16:41	—	↓	19:08	—
搦手	—	—	—	15:21	—	—	18:11	—	—

## 葛尾村 ▶ 移 ▶ 彌町 ▶ 葛山 ▶ 船引

バス停名	移線	長外路經由移線	百目木線	葛尾線	葛尾線	葛尾線	葛尾線	百目木線	葛尾線
搦手	—	—	7:13	—	—	—	—	15:40	—
落合	—	—	↓	7:30	8:45	12:00	14:30	↓	17:20
移車庫	6:40	7:13	↓	7:45	9:00	12:15	14:45	↓	17:35
水の木入口	6:43	7:18	↓	7:48	9:03	12:18	14:48	↓	17:38
ひじ曲	6:48	7:22	7:25	7:53	9:08	12:23	14:53	15:52	17:43
石沢	6:50	7:24	7:27	7:55	9:10	12:25	14:55	15:54	17:45
新館	6:54	↓	7:33	7:59	9:14	12:29	14:59	16:00	17:49
美山小学校下	↓	7:34	↓	↓	↓	↓	↓	↓	↓
船引高校	7:06	7:42	7:46	8:11	9:26	12:41	15:11	16:13	18:01
船引駅前	7:13	7:48	7:51	8:18	9:33	12:48	15:18	16:18	18:08

- 船引線
- 古道線
- 船引・川内線
- 移經由葛尾線
- 移線
- 長外路經由移線
- 百目木線

## 船引 ▶ 三春 ▶ 郡山

バス停名	船引線	船引線	船引線	船引線
船引駅前	7:40	9:00	11:00	16:10
柴町	7:41	9:01	11:01	16:11
原田	7:43	9:03	11:03	16:13
城の内	7:44	9:04	11:04	16:14
花木内	7:45	9:05	11:05	16:15
春山	7:47	9:07	11:07	16:17
追分	7:52	9:12	11:12	16:22
駒場	7:53	9:13	11:13	16:23
町立三春病院	8:00	9:20	11:20	16:30
三春大町	8:03	9:23	11:23	16:33
宮田	8:08	9:28	11:28	16:38
舞木駅前	8:15	9:35	11:35	16:45
三春街道入口	8:25	9:45	11:45	16:55
郡山駅前	8:42	9:57	11:57	17:07

## 郡山 ▶ 三春 ▶ 船引

バス停名	船引線	船引線	船引線	船引線
郡山駅前	9:10	14:25	16:25	17:45
三春街道入口	9:17	14:32	16:32	17:52
舞木駅前	9:28	14:43	16:43	18:03
宮田	9:36	14:51	16:51	18:11
三春大町	9:41	14:56	16:56	18:16
町立三春病院	9:44	14:59	16:59	18:19
駒場	9:51	15:06	17:06	18:26
追分	9:52	15:07	17:07	18:27
春山	9:57	15:12	17:12	18:32
花木内	9:59	15:14	17:14	18:34
城の内	10:00	15:15	17:15	18:35
原田	10:01	15:16	17:16	18:36
柴町	10:03	15:18	17:18	18:38
船引駅前	10:07	15:22	17:22	18:47

## 船引 ▶ 常葉 ▶ 都路 ▶ 川内村

バス停名	船引川内	古道線	船引川内	古道線	船引川内	古道線	船引川内
船引駅前	6:45	10:30	11:55	14:30	16:00	17:30	18:20
田村市役所前	6:46	10:31	11:56	14:31	16:01	17:31	18:21
船引高校	6:48	10:33	11:58	14:33	16:03	17:33	18:23
東部台三丁目	6:50	10:35	12:00	14:35	16:05	17:35	18:25
館柄前	6:53	10:38	12:03	14:38	16:08	17:38	18:28
上鹿山入口	7:00	10:45	12:10	14:45	16:15	17:45	18:35
常葉荒町	7:05	10:50	12:15	14:50	16:20	17:50	18:40
常葉局前	7:06	10:51	12:16	14:51	16:21	17:51	18:41
余平田	7:11	10:56	12:21	14:56	16:26	17:56	18:46
岩井沢	7:24	11:09	12:34	15:09	16:39	18:09	18:59
新田	7:28	11:13	12:38	15:13	16:43	18:13	19:03
都路行政局	7:37	11:22	12:47	15:22	16:52	18:22	19:12
都路小学校前	7:38	11:25	12:48	15:25	16:53	18:25	19:13
合子入口	7:46	—	12:56	—	17:01	—	19:21
ゆふね	8:10	—	13:20	—	17:25	—	19:45

## 川内村 ▶ 都路 ▶ 常葉 ▶ 船引

バス停名	古道線	船引川内	船引川内	古道線	船引川内	古道線	船引川内
ゆふね	—	6:25	8:15	—	13:55	—	17:35
合子入口	—	6:47	8:37	—	14:17	—	17:57
都路小学校前	6:20	6:56	8:46	11:50	14:26	15:50	18:06
都路行政局	6:21	6:56	8:46	11:51	14:26	15:51	18:06
新田	6:30	7:05	8:55	12:00	14:35	16:00	18:15
岩井沢	6:34	7:09	8:59	12:04	14:39	16:04	18:19
余平田	6:47	7:22	9:12	12:17	14:52	16:17	18:32
常葉局前	6:52	7:27	9:17	12:22	14:57	16:22	18:37
常葉荒町	6:53	7:28	9:18	12:23	14:58	16:23	18:38
上鹿山入口	6:58	7:33	9:23	12:28	15:03	16:28	18:43
館柄前	7:04	7:39	9:29	12:34	15:09	16:34	18:49
東部台三丁目	7:06	7:41	9:31	12:36	15:11	16:36	18:51
船引高校	7:08	7:43	9:33	12:38	15:13	16:38	18:53
田村市役所前	7:10	7:45	9:35	12:40	15:15	16:40	18:55
船引駅前	7:15	7:50	9:40	12:45	15:20	16:45	19:00

## 鉄道の使い方



1 入口のボタンを押してドアを開けてください。きっぷをお持ちでない方は乗車駅証明書を取ります。



2 運賃表で運賃を確認し、運賃箱にきっぷ(または乗車駅証明書)と運賃を入れ、ドアボタンを押してドアを開けて降車してください。

※郡山～船引間では suica が利用出来ます。



運行状況や、最新情報は、こちら！



JR東日本 公式LINE



どこトレ

## 鉄道時刻表

### 磐越東線 上り (いわき方面)

2024年3月16日改正

駅名	720D	722D	724D	728D	730D	732D	734D	736D	738D	740D	742D	744D	746D	748D	750D
郡山	5:28	6:52	7:59	9:40	11:17	13:24	14:18	15:07	16:43	17:44	18:44	20:02	21:01	21:54	22:47
三春	5:41	7:06	8:12	9:56	11:31	13:37	14:32	15:23	16:56	17:57	18:57	20:15	21:18	22:07	23:00
要田	5:46	7:11	8:17	10:02	11:36	13:42	14:38	15:28	17:01	18:02	19:03	20:20	21:23	22:12	23:05
船引	5:54	7:20	8:26	10:10	11:45	13:50	14:46	15:35	17:10	18:11	19:12	20:29	21:30	22:20	23:13
磐城常葉	5:58	7:24	8:31	10:14	11:49	13:54	14:50	15:40	17:14	18:15	19:16	20:33	21:35	22:24	23:17
大越	6:03	7:29	8:36	10:19	11:54	13:59	14:56	15:46	17:19	18:20	19:21	20:38	21:40	22:29	23:22
菅谷	6:08	7:34	8:40	10:24	11:59	14:04	15:01	15:51	17:24	18:25	19:26	20:43	21:44	22:34	23:27
神保	6:12	7:38	8:44	10:28	12:03	14:08	15:05	15:55	17:28	18:29	19:30	20:47	21:48	22:38	23:31
小野新町	6:20	7:45	8:51	10:34	12:09	14:15	15:11	16:03	17:34	18:35	19:37	20:53	21:54	22:44	23:37
いわき	7:06	=	9:35	=	=	15:00	=	16:48	=	=	=	21:38	=	=	=

### 磐越東線 下り (郡山方面)

駅名	721D	723D	725D	727D	731D	733D	735D	737D	741D	743D	745D	747D	749D	
いわき				6:42	8:30			13:27	15:45				19:49	
小野新町	5:45	6:26	6:55	7:31	8:01	9:19	11:19	12:57	14:36	15:30	16:42	17:45	18:44	20:37
神保	5:51	6:32	7:01	7:38	8:07	9:25	11:25	13:03	14:43	15:36	16:49	17:52	18:50	20:47
菅谷	5:55	6:36	7:05	7:42	8:11	9:29	11:29	13:07	14:47	15:40	16:53	17:56	18:54	20:51
大越	6:03	6:40	7:10	7:47	8:16	9:34	11:34	13:12	14:56	15:46	16:57	18:00	18:59	20:55
磐城常葉	6:08	6:45	7:14	7:51	8:20	9:38	11:38	13:16	15:01	15:50	17:02	18:05	19:03	21:00
船引	6:15	6:50	7:20	7:56	8:26	9:44	11:44	13:21	15:06	15:55	17:10	18:11	19:11	21:05
要田	6:23	6:58	7:27	8:04	8:34	9:51	11:52	13:29	15:14	16:03	17:17	18:18	19:19	21:12
三春	6:28	7:07	7:34	8:12	8:40	9:56	11:57	13:38	15:23	16:08	17:22	18:23	19:24	21:18
郡山	6:43	7:21	7:48	8:25	8:54	10:10	12:10	13:51	15:37	16:22	17:36	18:37	19:38	21:32

## 鉄道 割引制度

磐越東線でも利用できます

### 鉄道 定期券

通勤定期券、通学定期券、グリーン定期券、新幹線定期券を販売中！

### 鉄道 週末パス

週末に、フリーエリア内のJR線のほか、14の鉄道会社線の普通列車(快速含む)の普通車自由席が乗り降り自由になるきっぷです。

※連続する2日間に限り有効。

### 青春18きっぷ

春、夏、冬の休暇期間中、全国のJR線の普通列車が2,410円(1回あたり)で1日乗り放題になる、お得なきっぷです。

※1人で5回分が、5人グループでの利用等が可能。

## 田村市からのお知らせ

### 高齢者健康長寿サポート事業

**対象となる方** 市内に住所を有する70歳以上の方

**支援内容** 申請により、下記の施設・事業者で使用できる利用券を交付します。

どれかひとつ

- ①日帰り入浴施設
- ②運動施設
- ③タクシー (はばタクシー・ほていやタクシー)
- ④田村らくらくタクシー



田村市HP



※9月までに申請した場合は5,000円分を交付します。  
10月から翌年3月までに申請した場合は2,500円分を交付します。

### 高齢者運転免許証自主返納支援事業

**対象となる方**

●田村市に住民登録のある70歳以上※の方で、運転免許証を自主返納した方  
(失効された方は対象となりません。) ※自主返納した日の年齢

●自主返納日から6カ月以内に申請した方

- 支援内容**
- ①田村らくらくタクシー利用券……………5,000円分  
(有効期限1年間)
  - ②Suicaカード (JR東日本)……………5,000円分
  - ③Norucaカード (福島交通)……………5,000円分

どれかひとつ

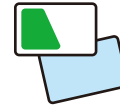

※上記のうちから1つを、対象者1人につき1回のみ交付します。



## その他の公共交通

●新常磐交通 路線バス  
乗合部  
0246-46-1646



●三春町 町営バス  
バスセンター  
0247-62-2020



●はばタクシー  
船引営業所……………0247-82-1137  
常葉営業所……………0247-77-2129  
あぶくま洞営業所……………0247-78-3167

●ほていやタクシー……………0247-79-2141

# 市民病院・市役所へ！

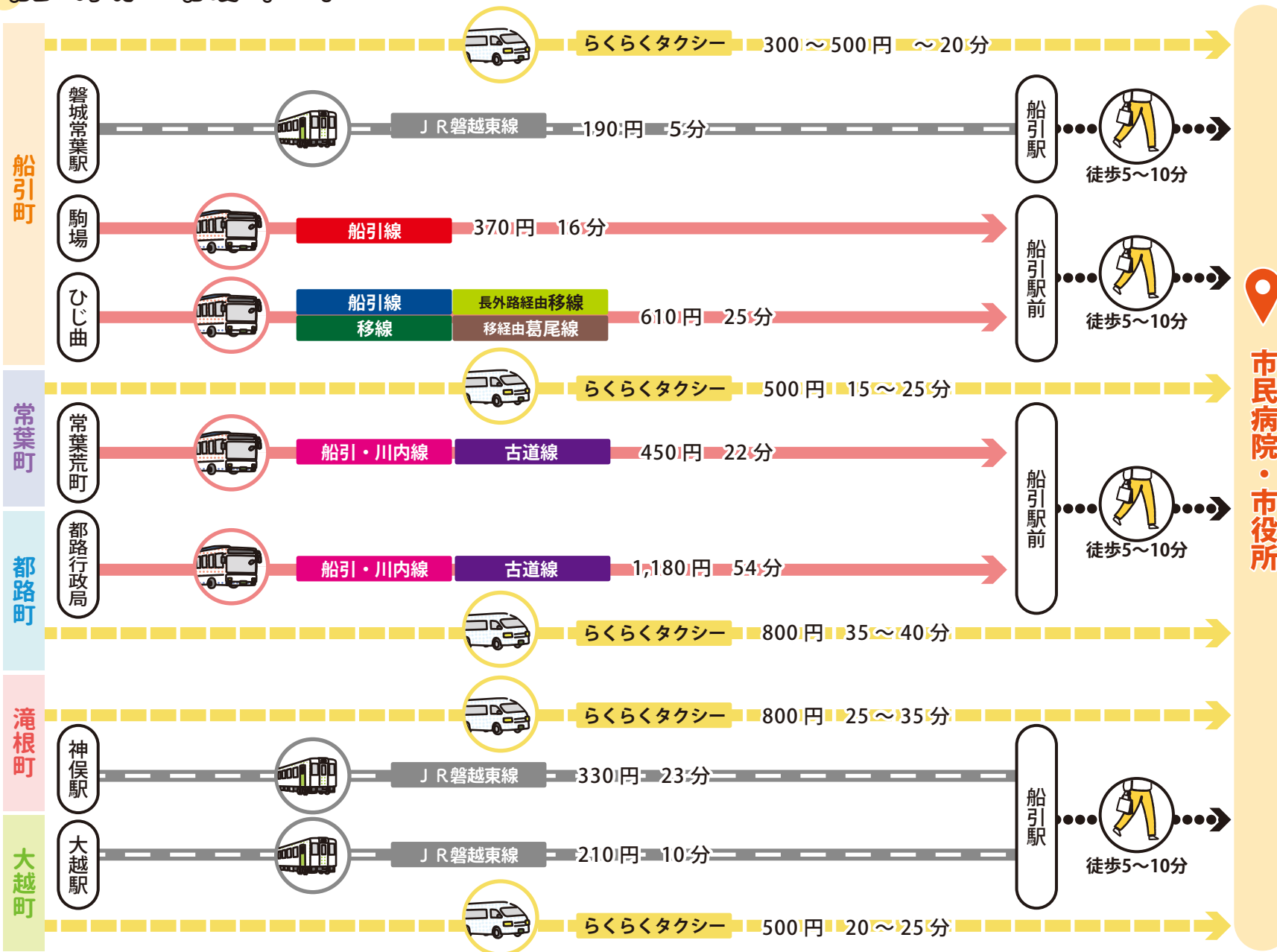

## たむら市民病院



**住所**  
田村市  
船引町船引南町通 111

**電話** 0247-82-1117

**診療** 9時 ~12時 / 14時 ~17時

月	●	●
火	●	●
水	●	●
木	●	—
金	●	●
土	●	—
日祝	—	—

※診療科によって診療時間が異なります。

**HP**  
たむら市民病院サイト →

## 田村市役所



**住所**  
田村市  
船引町船引字畑添 76-2

**電話** 0247-81-2111 (代表)

**HP**  
田村市公式HP →

# ムシムシランドへ！

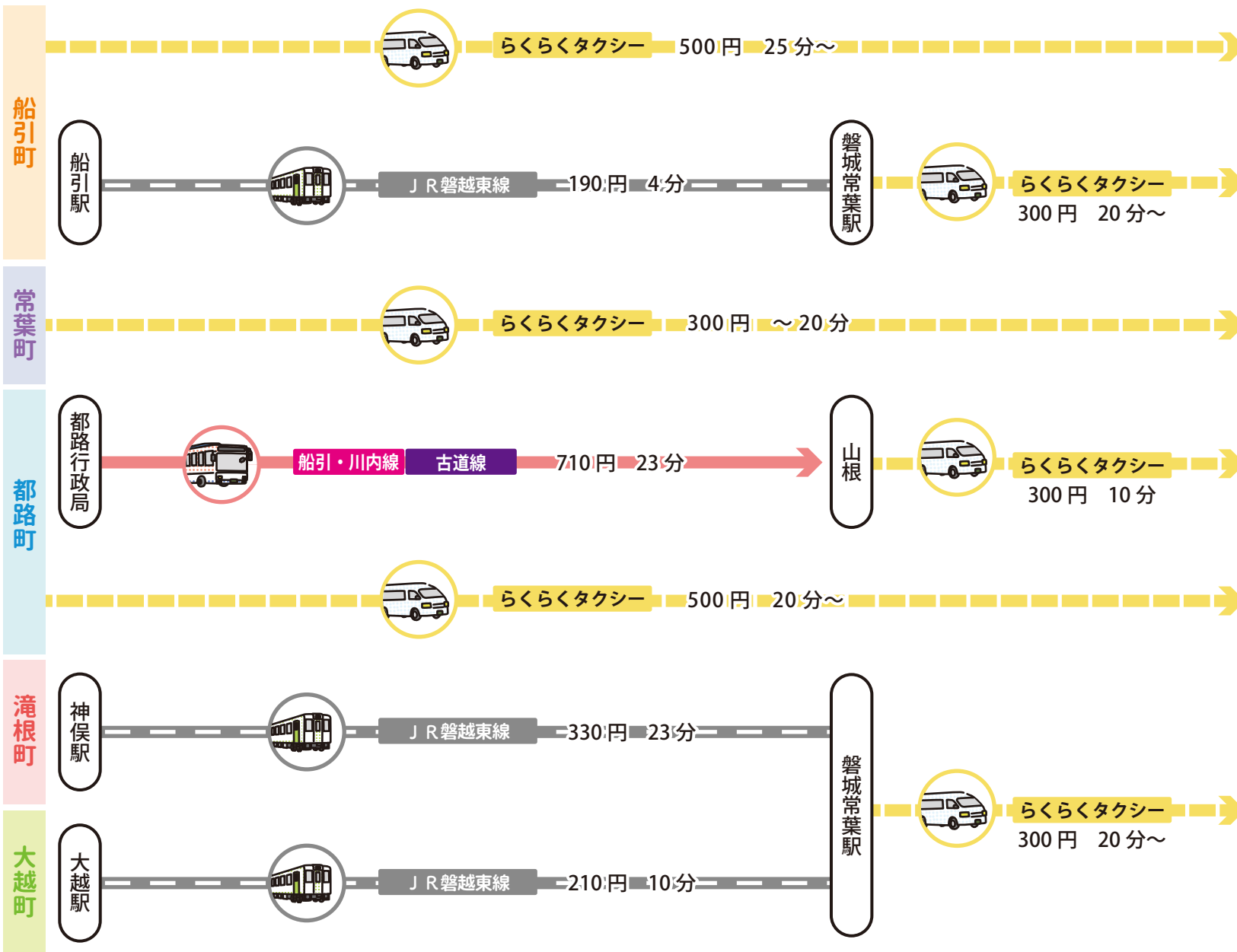

ムシムシランド  
9:30 ~ 16:30

## ムシムシランド



**住所**  
田村市  
常葉町山根字殿上 160

**電話** 0247-77-4097

**時間** 9:30 ~ 16:30

**期間**

[昆虫館]

- ◆4月上旬～7月上旬:  
土日祝日営業
- ◆7月中旬～8月下旬:  
水曜日休園
- ◆9月上旬～11月下旬:  
土日祝日営業

[カブトムシドーム]

- ◆7月中旬～8月下旬:  
水曜日休園

**料金**

昆虫館+	
カブトムシドーム	
大人	800円
子供	500円

昆虫館のみ	
大人	500円
子供	300円

**HP**  
ムシムシランド  
公式HP →



あぶくま洞へ！

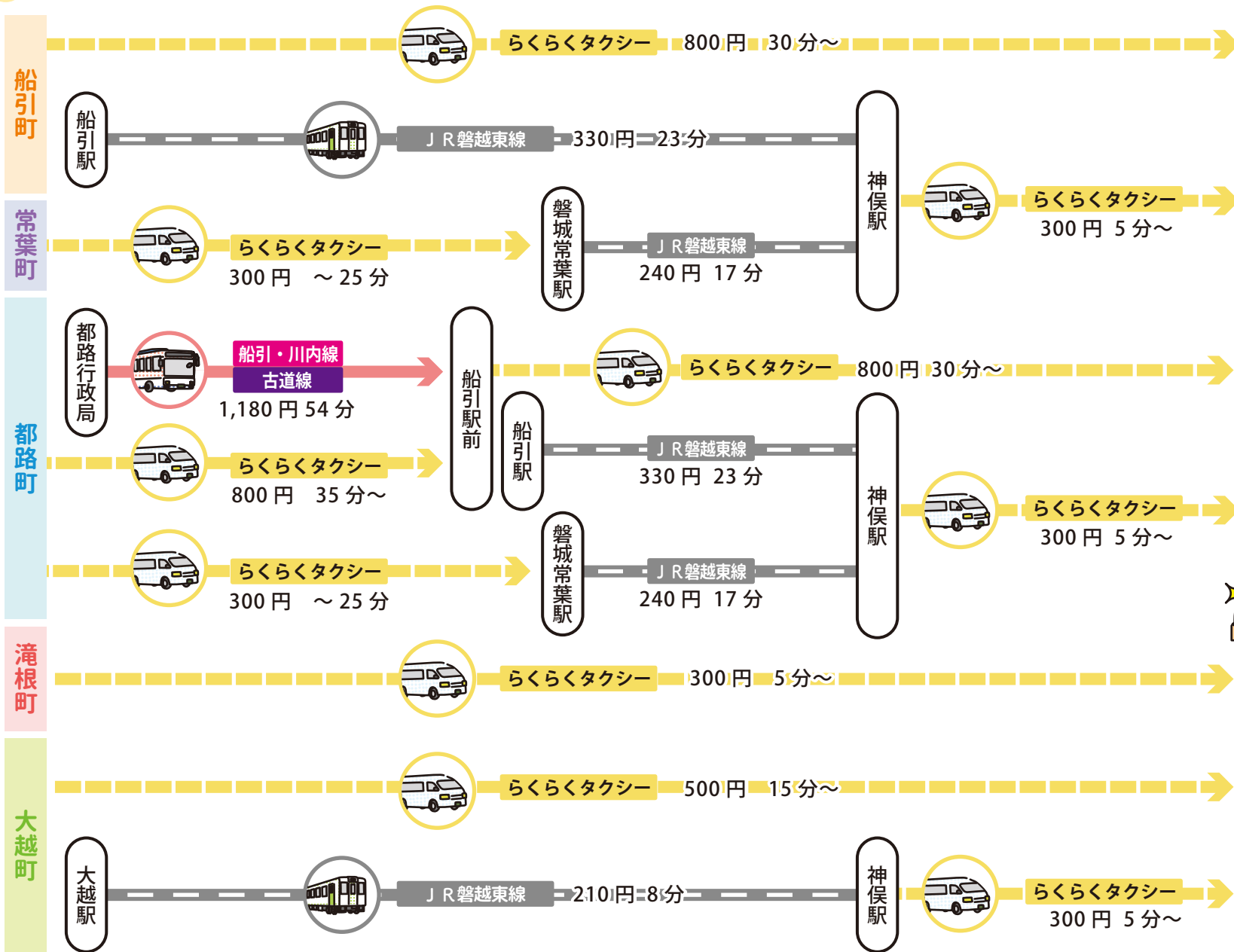

あぶくま洞

あぶくま洞

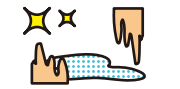

- 住所** 田村市 滝根町菅谷字東釜山 1
- 電話** 0247-78-2125
- 時間**
  - ◆ 4月上旬～6月中旬 8:30～17:00
  - ◆ 6月下旬～9月下旬 8:30～17:30
  - ◆ 10月上旬～11月中旬 8:30～17:00
  - ◆ 11月下旬～3月上旬 8:30～16:30
  - ◆ 3月中旬～3月下旬 8:30～17:00
- 休日** 年中無休

**料金**

高校生以上	1,200円
中学生	800円
小学生	600円
小学生未満	無料

探検コースは  
上記プラス300円

**HP**  
あぶくま洞  
公式HP→